

isso.

STADTMAGAZIN FÜR GELSENKIRCHEN

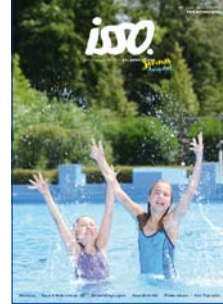

MEDIADATEN

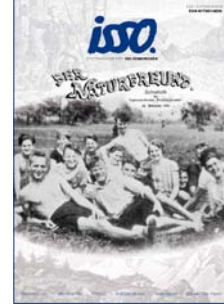

Das Stadtmagazin für Gelsenkirchen

Jeden Monat ein neues Heft randvoll mit Politik, Kultur, Sport, Stadtgeschichte, Interviews, Terminen, Rezepten, Lesetipps und einer Kinderseite.

- Auflage: 10.000 Stck.
- ca. 600 Auslegestellen in ganz Gelsenkirchen
- Alle Zentren und Unterzentren
- Rathaus, Museum, Theater und Bibliotheken
- Bäcker, Apotheken, Praxen, Kneipen, Einzelhandel

Hoher Bekanntheitsgrad in der Stadtgesellschaft.
isso wird gesucht, gelesen, diskutiert, gesammelt.
Was Gelsenkirchen betrifft, steht in der **isso**.

Jede Ausgabe dauerhaft online verfügbar unter
www.isso-online.de

Tagesaktuell unter:
www.facebook.com/issomagazin

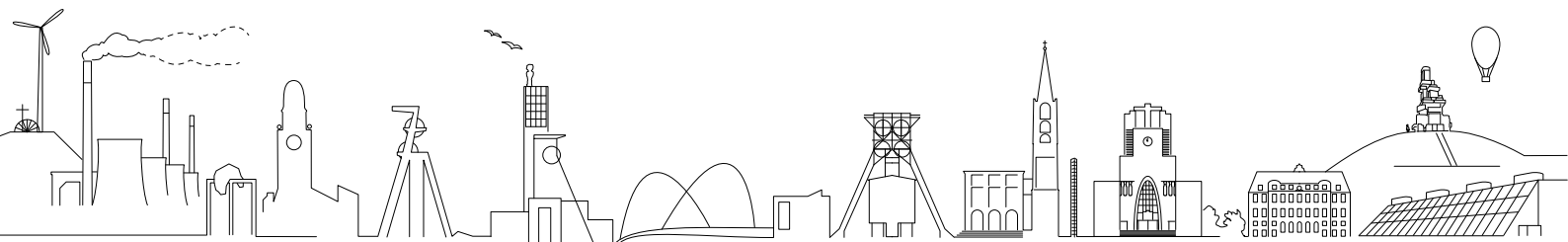
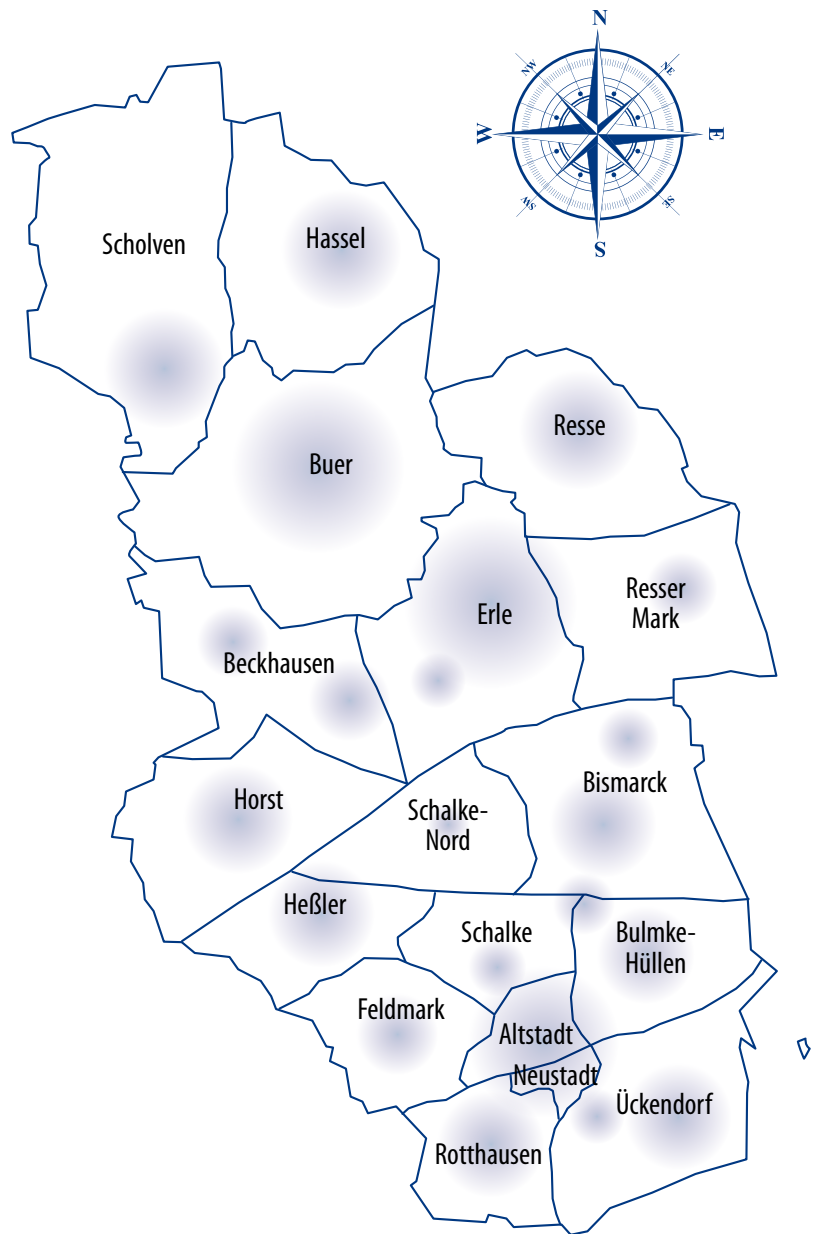

Anzeigenformate & Preise:

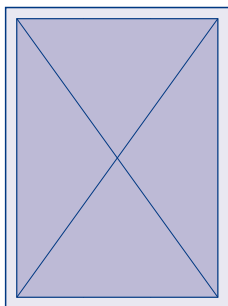

1/1 Seite

■ 180 mm x 264 mm
□ 210 mm x 297 mm
(+ 3 mm umlaufender Beschnitt)

800.- €
Umschlagseite: **1200.-€**

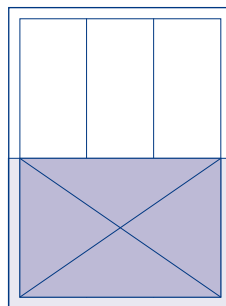

1/2 Seite quer

■ 180 mm x 131 mm
□ 210 mm x 145 mm
(+ 3 mm umlaufender Beschnitt)

400.- €

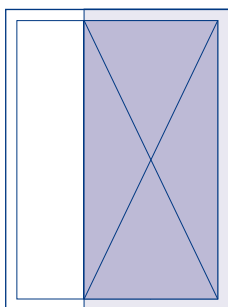

2/3 Seite hoch

■ 120 mm x 264 mm
□ 129 mm x 297 mm
(+ 3 mm umlaufender Beschnitt)

540.- €

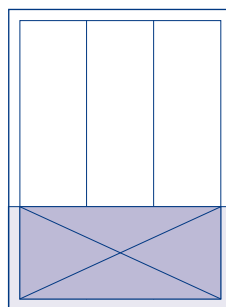

1/3 Seite quer

■ 180 mm x 88 mm
□ 210 mm x 101 mm
(+ 3 mm umlaufender Beschnitt)

270.- €

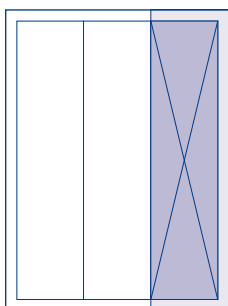

1/3 Seite hoch

■ 57 mm x 264 mm
□ 62 mm x 297 mm
(+ 3 mm umlaufender Beschnitt)

270.- €

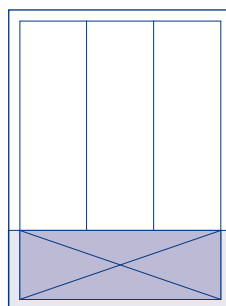

1/4 Seite quer

■ 180 mm x 66 mm
□ 210 mm x 79 mm
(+ 3 mm umlaufender Beschnitt)

200.- €

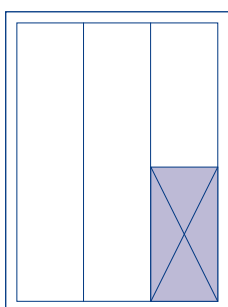

1/6 Seite hoch

■ 57 mm x 146 mm

140.- €

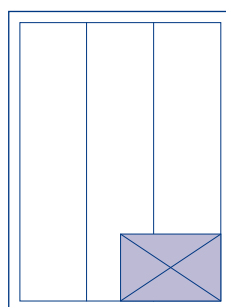

1/8 Seite quer

■ 88 mm x 66 mm

100.- €

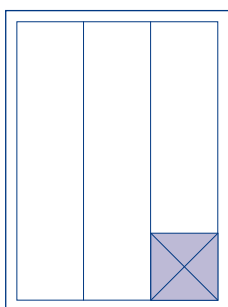

1/9 Seite

■ 66 mm x 66 mm

70.- €

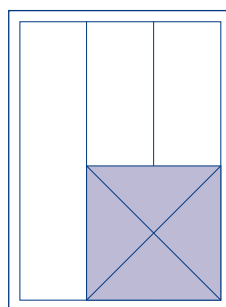

1/3 Seite

■ 118 mm x 118 mm

270.- €



STADTMAGAZIN FÜR **GELSENKIRCHEN**

Herausgeber:

isso. Verlag
Haldenstraße 80
45881 Gelsenkirchen

Tel: 0209 / 49 79 68

E-Mail: anzeigen@isso-online.de

www.isso-online.de

www.facebook.com/issomagazin

Redaktionsleitung:

Denise Klein, v.i.S.d.P.

Erscheinungsweise:

11 x jährlich

Auflage:

10.000 Exemplare

Verbreitungsraum:

Gelsenkirchen im Herzen des Ruhrgebiets

Vertrieb:

„Point of Interest“-Vertrieb
an ca. 600 Auslegestellen im Verbreitungsgebiet
Gelsenkirchen (2. Halbjahr 2017)

Bankverbindung:

isso. Verlag
IBAN: DE24 4205 0001 01 20 02 72 32
BIC: WELADED1GEK
Sparkasse Gelsenkirchen

Rücktrittsrecht:

Bis 21 Tage vor Erscheinen, bei späterem Rücktritt
berechnet der Verlag eine Ausfallgebühr in Höhe
von 50% des Anzeigenpreises.

Alle genannten Preise zuzüglich der gültigen
Mehrwertsteuer. Zahlbar innerhalb 18 Tagen nach
Rechnungsdatum.

Zeitschriftenformat:

210 mm x 297 mm (DinA 4 hoch)

Satzspiegel:

180 mm x 264 mm

Umlaufender Beschnitt:

3 mm

Spaltenzahl:

3 Spalten, Spaltenbreite 57 mm
2 Spalten, Spaltenbreite 66 mm

Druck:

Rollenoffset

Bindeverfahren:

Klammerheftung

Druckunterlagen:

Bitte senden Sie uns Ihre digitalen Druckdaten im PDF-, TIF-,
EPS-, oder JPG-Format im CMYK-Modus mit mind. 300 dpi.
Die Übernahme erfolgt entsprechend den Richtlinien.

Anzeigenschluss:

jeweils am 20. eines Monats

Druckunterlagenschluss:

7 Werkzeuge vor Erscheinen

Anzeigengestaltung:

Gegen einen zu vereinbarenden Aufpreis übernehmen wir
gern auch die Gestaltung ihrer Anzeigen. Sprechen Sie uns an.

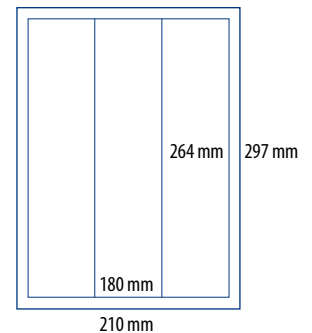

Ansprechpartner:

Ralf Nattermann

Telefon: 0209 / 49 79 68

Mobil: 0174 / 75 93 610

anzeigen@isso-online.de

